

Bedienungsanleitung
für den Endkunden
Siedle Axiom

A 180-10
A 180-11
A 180-20
A 180-21
A 180-30
A 180-31

Inhalt

Sicherheitshinweise	3	Anmelden und Grundeinstellungen	
Anwendung		Apps anzeigen	14
Bestimmungsgemäße Verwendung	4	Funktionen anzeigen	14
Bedienhinweise	4	Favoriten anzeigen	14
Pflegehinweise	4	Kontakte anlegen	14
Rechtlicher Hinweis	4	Kontakte bearbeiten	14
Allgemeine Informationen		Kontakte als Favoriten anlegen	14
Funktionsumfang	5	Wichtige Funktionen	15
Inbetriebnahme-Voraussetzungen	5	Telefon	15
Bildspeicher	5	Kontakte	15
Update	5	Schwelle	15
Service	5	Bildspeicher	15
Touchscreen		IP-Kameras	15
Produktübersicht	6	KNX	15
Touchscreen – Bedienung		Telefonieren	
Menü aufrufen	7	Anruf mit Nummerneingabe	16
Funktionen aufrufen	7	Rufnummer aus Kontaktliste anrufen	16
Kachel verschieben	7	Rufnummer aus Anrufliste anrufen	16
Kachel löschen	8	Rufnummer aus Favoritenliste anrufen	16
Seiten wechseln – Startbildschirm	8	Anruf abweisen	16
Lupe	9	Gespräch halten	16
Tasten / Sensoren		Mikrofonabschaltung während des Gesprächs	16
Sprechtaste	10	Einstellungen	17
Türöffnertaste	10	Allgemeine Informationen	
Sensoren	10	Entsorgung	18
Hörer	11		
Symbolübersicht	12		
Statusanzeigen			
Statusleiste	13		

Diese Bedienungsanleitung ergänzt/
wird ergänzt durch:

- Produktinformation Siedle Axiom.

Die jeweils aktuelle Ausgabe finden
Sie im Downloadbereich unter
www.siedle.com

Druckfehler vorbehalten.
Änderungen, die dem technischen
Fortschritt dienen, behalten wir
uns vor.

Sicherheitshinweise

Elektrische Spannung



Einbau, Montage und Servicearbeiten elektrischer Geräte dürfen ausschließlich durch eine Elektro-Fachkraft erfolgen.

Montage

Bei der Montage ist die Oberfläche gegebenenfalls bauseitig vor Beschädigungen zu schützen.

Elektrostatische Aufladung



Durch elektrostatische Aufladung kann bei direktem Kontakt mit der Leiterplatte das Gerät zerstört werden. Vermeiden Sie daher ein direktes Berühren der Leiterplatte.

Statisches Magnetfeld



Magnetfelder können eine Gefährdung bilden für Herzschrittmacher, magnetische Datenträger und elektronische Geräte. Sicherheitsabstand muss eingehalten werden.

Akku-Sicherheit



Im DECT™-Hörer befindet sich ein fest verbauter Akku, es gelten deshalb die allgemeinen Akku-Sicherheitshinweise.

- Halten Sie den Akku von Hitzequellen und offenen Flammen fern.
- Tauchen Sie den Akku niemals in eine Flüssigkeit.
- Versuchen Sie niemals, den Akku zu zerlegen, zu modifizieren oder Hitze auszusetzen.
- Lassen Sie den Akku möglichst nicht fallen, und schützen Sie ihn vor Stößen und Schlägen, die das Gehäuse beschädigen könnten.
- Andernfalls kann es zu

Explosionen oder zum Leckwerden der Akkus kommen, die Brände, Verletzungen oder Beschädigungen der Umgebung zur Folge haben können.

- Falls ein Akku ausläuft und Augen, Mund, Haut oder Kleidung mit den ausgetretenen Substanzen in Berührung kommen, muss die betroffene Stelle unverzüglich mit Wasser abgespült und ein Arzt aufgesucht werden.
- Laden Sie den Akku im Hörer nur auf der dafür vorgesehenen Halterung.

• Die Halterung wurde ausschließlich für die Verwendung mit dem Hörer entwickelt. Verwenden Sie sie nicht mit anderen Produkten oder Akkus.

- Es besteht die Gefahr von Überhitzung und Verformung, wodurch Brände und elektrische Schläge ausgelöst werden können.
- Mit zunehmendem Alter verlieren Akkubatterien technologiebedingt an Ladekapazität, zudem erhöht sich die Möglichkeit einer Fehlfunktion oder gar eines Geräteausfalls.

Es ist daher angeraten, Akkubatterien nach langjährigem Einsatz gegen neuwertige zu tauschen, wenn deren Leistung – etwa die maximale Dauer eines Gesprächs – merklich abgenommen hat.



- Die heutigen Möbel sind mit einer unübersehbaren Vielfalt von Lacken und Kunststoffen beschichtet. Bestandteile dieser Stoffe können bei Tischgeräten zur Erweichung der Kunststofffüße führen und damit zu Beeinträchtigungen der Möbeloberfläche. Wir bitten um Verständnis, dass der Hersteller nicht haftbar gemacht werden kann.
- Vermeiden Sie Störungsquellen wie Mikrowellengeräte oder Elektrogeräte mit großem Metallgehäuse im Umfeld der

Basisstation.

- Im Servicefall kontaktieren Sie bitte Ihren Fachpartner oder Elektroinstallateur.
- Bei Verwendung mit Hörgeräten können Brumm- oder Kopplungsgeräusche auftreten.
- Das Mobilteil und die Basisstation sollten mindestens 1 Meter von anderen elektrischen Geräten aufgestellt werden.
- Bei Einsatz in der Nähe von medizinischen Geräten können Funktionsstörungen auftreten. Kontaktieren Sie in solchen Fällen bitte den Hersteller.

Anwendung

Siedle Axiom mit Touchscreen 17,8 cm aus hochwertigem Kunststoff. Das Panel ist ein Systemprodukt mit einem flachen Gehäuse für die Wand- und Tisch-Montage. Es bietet eine ergonomische und intuitive Benutzerführung. Das Siedle Axiom kann im System In-Home-Bus (in Verbindung mit einem Smart Gateway) eingesetzt werden.

Bestimmungsgemäße

Verwendung

Das Panel ist Teil eines Türkommunikationssystems und ist ausschließlich innerhalb dieses Systems zu verwenden. Siedle übernimmt keinerlei Haftung für Schäden, die aus einer nicht bestimmungsgemäßen Verwendung des Panels resultieren.

Bedienhinweise

Um Schäden am Panel zu vermeiden, beachten Sie bitte: Der Touchscreen und die Tasten können durch scharfkantige oder spitze Gegenstände wie etwa Kugelschreiber oder Schlüssel beschädigt werden! Verwenden Sie ausschließlich Ihre Finger, um das Panel zu bedienen.

Bei einem Neustart des Panels oder des Servers, erfolgt der Neustart des Panels stufenweise. Abhängig von der Systemgröße, kann ein vollständiger Neustart mehrere Minuten dauern. Das Panel ist erst betriebsbereit, wenn der Startbildschirm dauerhaft zu sehen ist.

Pflegehinweise

Trockene Reinigung, aggressive Reiniger und Scheuermittel können die Oberfläche beschädigen! Reinigen Sie Ihr Innengerät nur mit einem weichen, leicht angefeuchteten Tuch. Achten Sie darauf, dass keine Feuchtigkeit in das Gehäuse eindringt.

Rechtlicher Hinweis

Aufnahmen von Personen, die unwissentlich fotografiert wurden, dürfen nicht veröffentlicht oder auf öffentlich zugänglichen Bildspeichern abgelegt werden. Personen, die unwissentlich fotografiert wurden, haben einen Lösungsanspruch auf der Grundlage des Rechts am eigenen Bild. Speichern Sie keine Bilder von fremden Personen auf sozialen Netzwerken oder versenden diese per E-Mail an andere/öffentliche Personengruppen. Sie verletzen damit die Persönlichkeitsrechte dieser Personen. Sollten gespeicherte Bilder für privat-/strafrechtliche oder polizeiliche Ermittlungen verwendet werden, klären Sie dies vorher mit einem Rechtsanwalt oder der zuständigen Polizeidienststelle ab.

Allgemeine Informationen

Funktionsumfang

Mit den Funktionen Rufen, Sprechen, Sehen, Türöffnen, Telefonieren, Licht.

Leistungsmerkmale:

- Anpassung der grafischen Darstellung im Display für individuelle Bedienung
- 17,8 cm (7") Touchscreen, Auflösung 1024 x 600 Pixel
- Brillante Bildwiedergabe
- Herausragende Audioqualität
- Rufunterscheidung von Türruf, Etagenruf und sonstigen
- Schaltfunktionen
- Bildspeicherfunktion
- Updatefähig über Smart Gateway

Inbetriebnahme-

Voraussetzungen

- Das Endgerät muss über PoE (Power over Ethernet; IEEE 802.3 af oder 802.3 at) mit Strom versorgt werden.

Lieferumfang A 180-10

(Wandversion ohne Hörer)

- Siedle Axiom
- Wandmontageplatte
- RJ45-Buchse
- Bedienungsanleitung für den Endkunden
- Produktinformation

Lieferumfang A 180-11

(Wandversion mit Hörer)

- Siedle Axiom
- DECT™-Hörer
- Wandmontageplatte
- RJ45-Buchse
- Bedienungsanleitung für den Endkunden
- Produktinformation

Lieferumfang A 180-20

(Tischversion ohne Hörer)

- Siedle Axiom
- Ablage mit Konnektor
- Anschlusskabel 8-polig, 3 m lang mit RJ45-Stecker
- Bedienungsanleitung für den Endkunden
- Produktinformation

Lieferumfang A 180-21

(Tischversion mit Hörer)

- Siedle Axiom
- DECT™-Hörer
- Ablage mit Konnektor
- Anschlusskabel 8-polig, 3 m lang mit RJ45-Stecker
- Bedienungsanleitung für den Endkunden
- Produktinformation

Lieferumfang A 180-30

(Möbelversion ohne Hörer)

- Siedle Axiom
- Möbeladapter
- Anschlusskabel 8-polig, 3 m lang mit RJ45-Stecker
- Bedienungsanleitung für den Endkunden
- Produktinformation

Lieferumfang A 180-31

(Möbelversion mit Hörer)

- Siedle Axiom
- DECT™-Hörer
- Möbeladapter
- Anschlusskabel 8-polig, 3 m lang mit RJ45-Stecker
- Bedienungsanleitung für den Endkunden
- Produktinformation

Bildspeicher

Die Bildspeicherung erfolgt zentral auf dem Server. Eine Speicherung der Bilder auf SD-Karte ist derzeit nicht vorgesehen.

Gespeicherte Bilder unterliegen wie Fotografien dem Urheberrecht.

Update

Die Software des Siedle Axioms wird während des Updates des Smart Gateways automatisch aktualisiert.

Service

Für die Gewährleistung gelten die gesetzlichen Bestimmungen. Kontaktieren Sie im Servicefall Ihren Fachpartner oder Elektroinstallateur.

Touchscreen

Produktübersicht

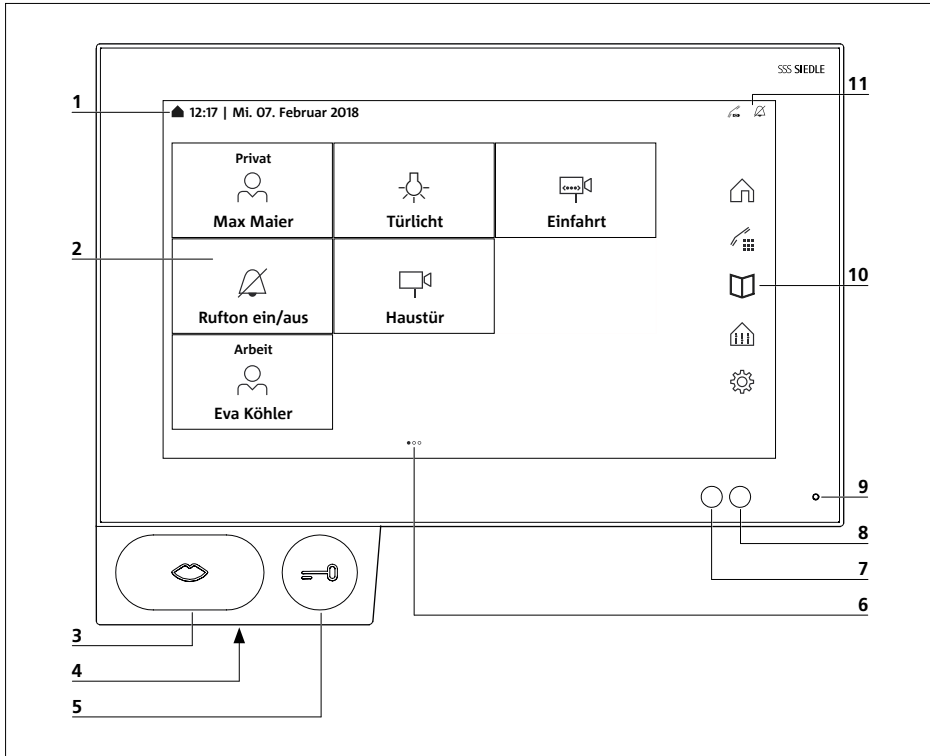

Das Siedle Axiom zeichnet sich durch einen großflächigen Touchscreen aus. Zwei Tasten belegen die Grundfunktionen Sprechen und Türöffnen. Weitere Funktionen werden über das Display realisiert.

Klare Symbolik, intuitive Bedienung: Die wichtigste Taste ist auch die größte, das Mundsymbol zeigt unmissverständlich, wozu sie dient: zur Rufannahme. Parallel zum Rufton blinkt der Mund und lenkt so die bedienende Hand. Ist das Gespräch angenommen, leuchtet der Mund dauerhaft.

- 1 Anzeige von Startmenü, Uhrzeit und Datum (Standardkonfiguration)
- 2 Display mit Touch-Funktion (Touchscreen)
- 3 Sprechtaaste mit LED-Anzeige
- 4 Lautsprecher
- 5 Türöffnertaste
- 6 Anzahl der Seiten und angezeigte Seite
- 7 Helligkeitssensor
- 8 Näherungssensor
- 9 Mikrofon
- 10 Navigationsleiste
- 11 Statusleiste

Touchscreen – Bedienung

Menü aufrufen

Tippen Sie auf das gewünschte Symbol.

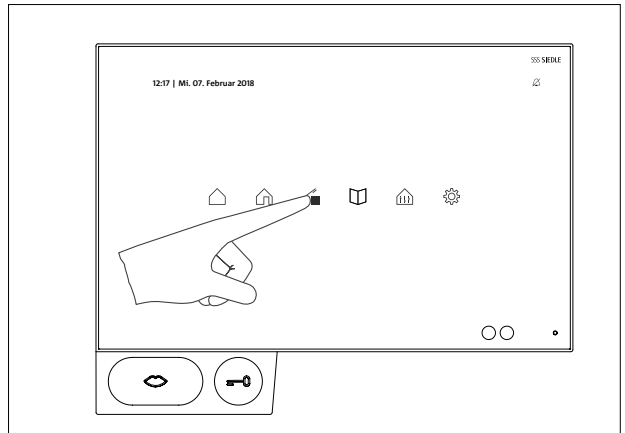

Funktionen aufrufen

Tippen Sie auf die gewünschte Kachel.

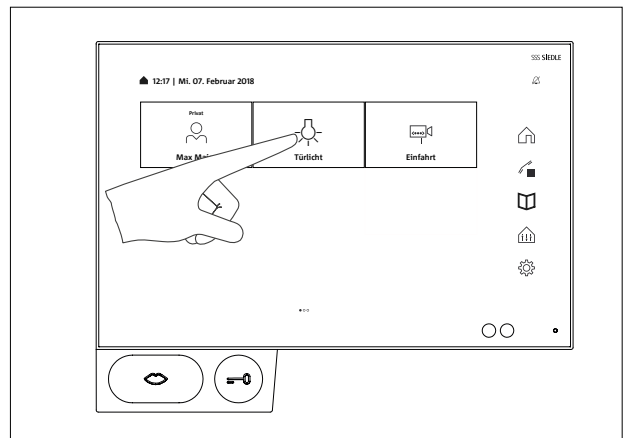

Kachel verschieben

1 Berühren Sie mit einem beliebigen Finger eine Kachel, die Sie auf dem Startbildschirm verschieben möchten. Nach zwei Sekunden beginnt die Kachel zu wackeln und das Löschsymbols erscheint in der linken oberen Kachelcke.

2 Verschieben Sie die Kachel mit dem Finger auf ein freies Feld auf dem Startbildschirm.

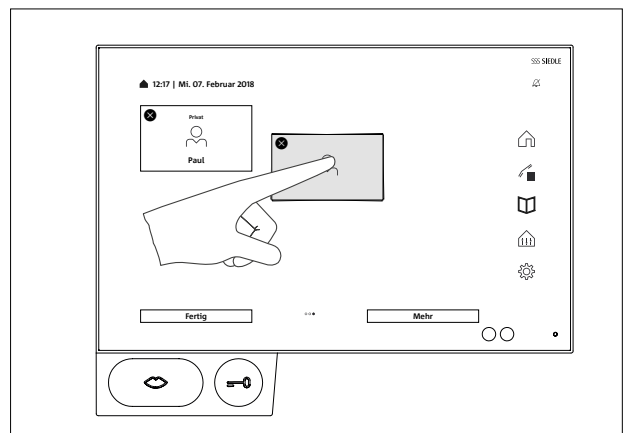

Touchscreen – Bedienung

Kachel löschen

1 Berühren Sie eine beliebige Kachel. Nach zwei Sekunden beginnen alle Kacheln zu wackeln. Das Löschsymbol erscheint in der linken oberen Kachellecke.

2 Tippen Sie auf das Löschsymbol in der Kachel, die Sie löschen wollen.

Folgende Apps können nicht gelöscht werden: Telefon, Kontakte, Schwelle und Einstellungen.

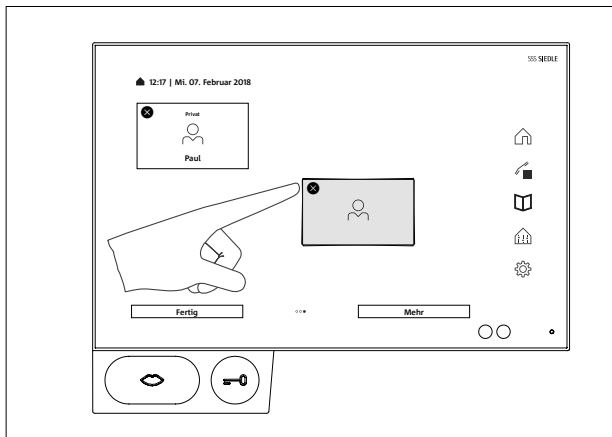

Seiten wechseln – Startbildschirm

Die Bildschirmdarstellung besteht aus mehreren Seiten, die mit einer Wischbewegung gewechselt werden können.

1 Wischen Sie zügig mit einem beliebigen Finger horizontal über den Startbildschirm auf dem Touchscreen, um die Seite zu wechseln. Befinden Sie sich auf der ersten oder letzten Seite, funktioniert die Wischbewegung nur in die entgegengesetzte Richtung.

Die Anzahl der vorhandenen Seiten wird durch je einen Punkt angezeigt. Die Punkte befinden sich in der Mitte im unteren Bereich des Touchscreens. Der Punkt für die aktuelle Seite hebt sich farblich von den anderen ab.

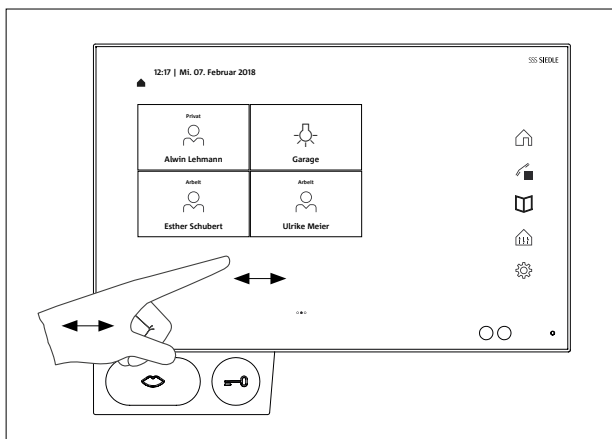

Lupe

Mit der Lupe können Sie die Displayansicht an einer beliebigen Stelle vergrößern.

1 Tippen Sie zweimal kurz in einen freien Bereich auf dem Display.

2 Es erscheint ein Rahmen über einem Kreis. Innerhalb des Rahmens werden Texte und Symbole größer dargestellt.

3 Durch Berühren und Verschieben des Kreises navigieren Sie den Rahmen über den Bereich, den Sie vergrößern möchten.

4 Durch erneutes Doppeltippen auf einen freien Bereich des Displays schalten Sie die Lupe wieder aus.

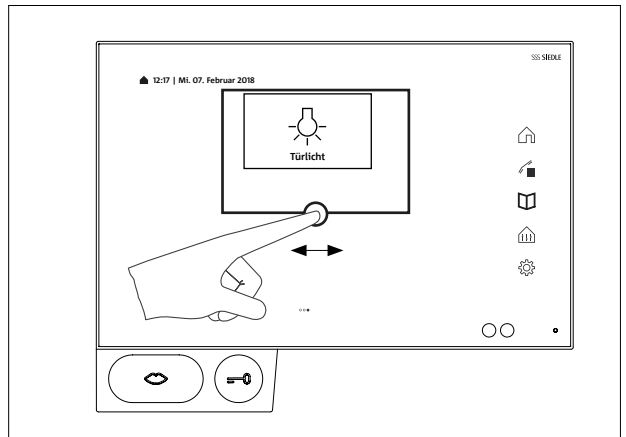

Wichtig

Die Lupenfunktion muss zuvor unter Einstellungen aktiviert werden:
Einstellungen > Anzeige > Lupe > Lupenfunktion Ein

Tasten / Sensoren

Sprechtaste

Ruf annehmen	Drücken Sie die Sprechtaste, um das Gespräch anzunehmen.
Statusanzeigen	Optische Rufsignalisierung Bei einem eingehenden Ruf blinkt das Mundsymbol auf der Sprechtaste gelb. Während eines aktiven Gesprächs leuchtet die Sprechtaste permanent gelb.
Stummschaltung:	Bei Stummschaltung leuchtet das Mundsymbol auf der Sprechtaste permanent rot.
Gespräch beenden	Während eines aktiven Gesprächs leuchtet die Sprechtaste. Drücken Sie die Sprechtaste, um das Gespräch zu beenden.

Türöffnertaste

Drücken Sie die Türöffnertaste.
Der Türöffner wird für 3 Sekunden ausgelöst.
Mit der Türöffnertaste können Sie auch ohne Türruf immer den Türöffner der Tür auslösen, von der zuletzt geklingelt wurde. (Allerdings nur, wenn der letzte Ruf ein Türruf war.)

Sensoren

Der Näherungssensor aktiviert bei Annäherung an das Panel automatisch das Display.
Die Empfindlichkeit des Näherungssensors regeln: Einstellungen > Display > Näherungssensor

Der Helligkeitssensor passt die Helligkeit des Displays an das Umgebungslicht an.
Die Helligkeit kann auch manuell eingestellt werden. Dazu müssen Sie den Helligkeitssensor ausschalten:
Einstellungen > Display > Helligkeit > Helligkeitssensor
In den Standardeinstellungen ist der Helligkeitssensor ausgeschaltet.

Hörer

Die Anbindung des Hörers ist kabellos und erfolgt über DECT™.

Hörer

- 1 Lautsprecher 1
- 2 Positionierzapfen
- 3 Ladekontakte
- 4 Sprechaste
- 5 Türöffnertaste
- 6 Mikrofon
- 7 Knopf für Ein/Aus und Reset
- 8 Schallaustritt Lautsprecher 2
- 9 Statusanzeige Akku
- 10 Statusanzeige Reichweite

Statusanzeigen

Am Hörer finden sich mehrere Statusanzeigen. Sie sind in die Sprechaste und seitlich am Hörer integriert. Wenn der Hörer in der Hörerhalterung hängt, sind alle Statusanzeigen deaktiviert.

Status Ruf

Bei einem eingehenden Ruf blinkt das Mundsymbol auf der Sprechaste gelb. Während eines aktiven Gesprächs leuchtet die Sprechaste permanent gelb.

Status Stummschaltung

Bei Stummschaltung leuchtet das Mundsymbol auf der Sprechaste permanent rot.

Status Akku

Die Statusanzeige für den Akku (9) blinkt rot, wenn der Ladestand des Akkus 20% unterschreitet.

Status Reichweite

Bei schwachem oder keinem Signal leuchtet die Statusanzeige für die Reichweite rot.

Knopf für Ein/Aus und Reset

Der Hörer schaltet aus oder ein, wenn Sie den Knopf (7) ca. fünf Sekunden gedrückt halten.

Nach dem Einschalten blinken die beiden Statusanzeigen (9, 10) kurz auf.

Während des Ausschaltens leuchten die beiden Statusanzeigen.

Um ein Reset für den Hörer zu starten, muss der Knopf beim

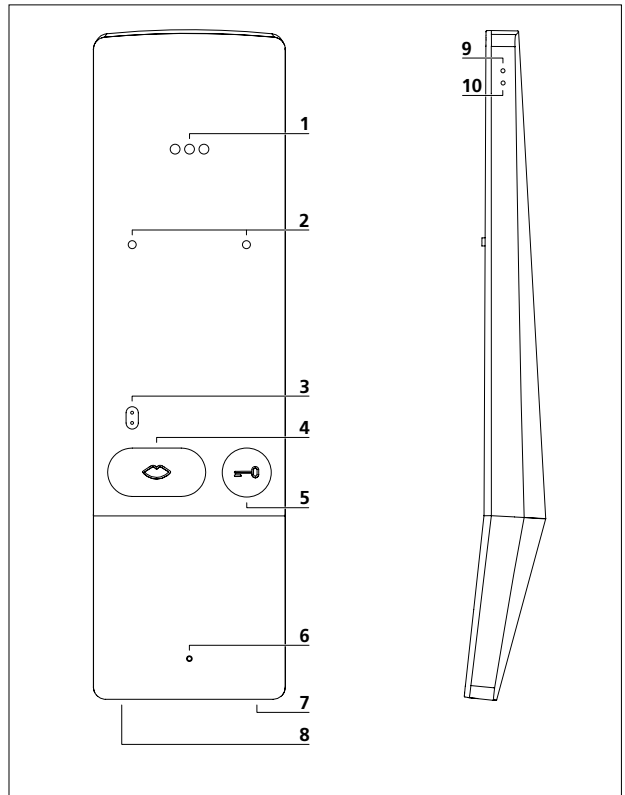

Einschalten länger als 10 Sekunden gedrückt werden.

Hörerbasis

Der Hörer wird mittels Magneten an der Hörerbasis befestigt.

Die Hörerhalterung dient als Ladestation für den Hörer. Sie ist DECT™-Basisstation und die Schnittstelle zwischen Panel und Hörer.

Akku laden

Der Hörer-Akku lädt automatisch auf, wenn der Hörer in der Halterung hängt.

Hörer am Panel anmelden (Pairing)

1 Drücken Sie den Knopf (7) beim Einschalten für ca. 10 Sekunden, bis die untere Statusanzeige (10) blinkt.

2 Tippen Sie auf das Symbol Einstellungen

3 Tippen Sie auf Hörer > Anmeldung > Anmelden.

Hörer am Panel abmelden

1 Tippen Sie auf das Symbol Einstellungen

2 Tippen Sie auf Hörer > Anmeldung > Abmelden.

Symbolübersicht

 Start / Home	 Einstellungen	 Telefon
 Schwelle	 Rufton Aus	 Beenden
 Tür	 Zurück	 Halten
 Kontakte	 Weiter	 Anrufliste
 Neuer Kontakt	 Audio	 Eingegangener Ruf
 Kontakt	 Lautstärke -	 Ausgegangener Ruf
 Interner Kontakt	 Lautstärke +	 Diskret sprechen
 Gruppe	 Lautstärkeregelung	 Frei sprechen
 Favorit(en)	 Helligkeit -	 Mikrofon Aus
 Kameras / Türstation	 Helligkeit +	 Ziffernfeld
 IP-Kamera	 Helligkeit ++	 Bild löschen
 Licht	 Suche	 Eintrag löschen
 Bildspeicher	 Hörer-Akku wird geladen	 Rufen/Sprechen
 Snapshot	 KNX	 Ruf beenden
 App		

Statusanzeigen

Statusleiste



Rufton Aus

Das Symbol zeigt an, dass die akustische Signalisierung von Türrufen und Anrufen stumm geschaltet ist.



Hörer-Akku wird geladen

Das Symbol zeigt, dass der Hörer richtig in der Halterung hängt und sein Akku gerade aufgeladen wird.

Anmelden und Grundeinstellungen

Nach dem ersten Einschalten des Panels müssen die Grundeinstellungen für das Login eingegeben werden:

- Sprache
- Serveradresse
- Benutzername
- Kennwort

Sprache

Wählen Sie die Sprache für die Displayanzeigen aus, indem Sie auf den entsprechenden Radiobutton hinter der gewünschten Sprache tippen.

Nach Auswahl der Sprache wechselt die Ansicht automatisch zu den weiteren Grundeinstellungen.

Server

Geben Sie in der Anmeldemaske die Adresse des Servers ein, über den das Panel betrieben werden soll. Die Adresse kann direkt eingegeben oder über den Serverfinder ermittelt werden.

- 1 Der Serverfinder aktiviert sich automatisch nach Tippen auf den Pfeil hinter dem Adressfeld.
- 2 Im Serverfinder werden alle im Netzwerk verfügbaren Server angezeigt.
- 3 Server auswählen und auf Speichern tippen.

Anmelden

1 Benutzername und Kennwort eingeben, die zuvor auf dem Server angelegt wurden.

- 2 Auf Anmelden tippen.

Abmelden

Beim Abmelden haben Sie die Wahl, ob Sie die eingegebenen Zugangsdaten aus der Anmeldemaske löschen oder für eine erneute Anmeldung beibehalten möchten.

- 1 Tippen Sie auf das Symbol Einstellungen.
- 2 Tippen Sie auf die Option Abmelden.
- 3 Tippen Sie auf den Button Abmelden.
- 4 Tippen Sie je nach Wahl auf

Löschen oder Speichern.

- 5 Das Panel wird nun vom Server abgemeldet.

Apps anzeigen

Apps können wahlweise als Kachel oder als Symbol in der Navigationsleiste angezeigt werden.

- 1 Berühren Sie eine beliebige Kachel. Nach zwei Sekunden beginnen alle Kacheln zu wackeln.
- 2 Tippen Sie auf den Button Mehr.
- 3 Tippen Sie auf den Reiter mit dem Symbol für die Apps.
- 4 Wählen Sie in der Liste der Apps aus, ob die jeweilige App als Kachel oder in der Navigationsleiste angezeigt werden soll.

Funktionen anzeigen

Funktionen können als Kachel angezeigt werden.

- 1 Berühren Sie eine beliebige Kachel. Nach zwei Sekunden beginnen alle Kacheln zu wackeln.
- 2 Tippen Sie auf den Button Mehr.
- 3 Tippen Sie auf den Reiter mit dem Symbol für die Funktionen.
- 4 Wählen Sie in der Liste der Funktionen aus, ob die jeweilige Funktion als Kachel angezeigt werden soll.

Favoriten anzeigen

Favoriten können als Kachel angezeigt werden.

- 1 Berühren Sie eine beliebige Kachel. Nach zwei Sekunden beginnen alle Kacheln zu wackeln.
- 2 Tippen Sie auf den Button Mehr.
- 3 Tippen Sie auf den Reiter mit dem Symbol für die Favoriten.
- 4 Wählen Sie in der Liste der Favoriten aus, ob der jeweilige Favorit als Kachel angezeigt werden soll.

Kontakte anlegen

- 1 Tippen Sie auf das Symbol Kontakte.
- 2 Tippen Sie auf das Symbol Neuer Kontakt.
- 3 Geben Sie die entsprechenden Daten ein.
- 4 Tippen Sie auf Speichern.

Kontakte bearbeiten







- 1 Tippen Sie auf das Symbol Kontakte.
- 2 Wählen Sie in der Liste der Kontakte den Kontakt, den Sie bearbeiten möchten.
- 3 Tippen Sie auf Kontakt bearbeiten. Jetzt können Sie die eingegebenen Daten nach Belieben anpassen, ändern oder löschen.

Interne Kontakte können nur über die Administrationsoberfläche des Smart Gateways bearbeitet werden.



Kontakte als Favoriten anlegen

- 1 Tippen Sie auf das Symbol Kontakte.
- 2 Wählen Sie in der Liste der Kontakte den Kontakt, den Sie bearbeiten möchten.
- 3 Markieren Sie die gewünschte Nummer als Favorit, indem Sie auf das Symbol dahinter tippen.





Wichtige Funktionen

 Telefon	Über das Symbol Telefon gelangen Sie direkt zu den Wahlkästen. Hier haben Sie zudem direkten Zugriff auf Anrufliste und Favoriten.
 Kontakte	Unter Kontakte finden Sie das Telefonbuch mit allen gespeicherten Kontakten. Hier können Sie Kontakte suchen, aufrufen und bearbeiten.
 Schwelle	Über das Symbol Schwelle haben Sie Zugriff auf die Kameras im Eingangsbereich.
 Kamerabild aufrufen	Das Kamerabild einer Kamera rufen Sie auf, indem Sie auf die jeweilige Kamera tippen.
 Snapshot	Tippen Sie auf das Symbol Snapshot, um eine Momentaufnahme im Bildspeicher zu hinterlegen.
 Bildspeicher	Über das Symbol Bildspeicher gelangen Sie in den Ordner mit allen gespeicherten Snapshots und den Aufnahmen der eingegangenen Türrufe.

Zusatzfunktionen

 IP-Kameras	Über Einstellungen > IP-Kameras können Sie bis zu 20 IP-Kameras hinzufügen und deren Konfigurationsdaten bearbeiten. Am Display werden die verfügbaren Livestreams der IP-Kameras angezeigt.
 KNX	Das Symbol KNX führt Sie auf die KNX-Visualisierung. Die Anbindung an einen KNX-Visualisierungsserver wird über die Administrationsoberfläche des Smart Gateways konfiguriert. Das Symbol KNX erscheint nur dann auf dem Display, wenn im Smart Gateway zuvor eine Anbindung an einen KNX-Visualisierungsserver angelegt worden ist.

Telefonieren

	Telefon
	Kontakte
	Anrufliste
	Favorit(en)

Anruf mit Nummerneingabe

- 1 Tippen Sie auf das Symbol Telefon.
- 2 Das Ziffernfeld wird angezeigt.
- 3 Tippen Sie die entsprechende Nummer ein.
- 4 Drücken Sie auf das Mundsymbol.
- 5 Der Anruf wird ausgelöst.

Rufnummer aus Kontaktliste anrufen

- 1 Tippen Sie auf das Symbol Kontakte.
- 2 Wählen Sie den gewünschten Kontakt aus.
- 3 Tippen Sie auf die gewünschte Nummer oder drücken Sie auf die Sprechtaaste.
- 4 Der Anruf wird ausgelöst.

Rufnummer aus Anrufliste anrufen

Die Anrufliste zeigt alle gewählten und eingegangenen Rufe an. Verpasste Rufe werden rot angezeigt.

- 1 Tippen Sie auf das Symbol Anrufliste.
- 2 Wählen Sie den gewünschten Kontakt aus.
- 3 Tippen Sie auf die gewünschte Nummer oder drücken Sie auf die Sprechtaaste.
- 4 Der Anruf wird ausgelöst.
- 5 Falls die Hörer-Einstellung „Automatische Rufannahme“ aktiviert ist, wird der Ruf auch bei Abnahme des Hörers aktiviert.

Rufnummer aus Favoritenliste anrufen

- 1 Tippen Sie auf das Symbol Favorit(en).
- 2 Wählen Sie den gewünschten Kontakt aus.
- 3 Tippen Sie auf die gewünschte Nummer oder drücken Sie auf die Sprechtaaste.
- 4 Der Anruf wird ausgelöst.
- 5 Falls die Hörer-Einstellung „Automatische Rufannahme“ aktiviert ist, wird der Ruf auch bei Abnahme des Hörers aktiviert.

Anruf abweisen

Einen Anruf weisen Sie ab, indem Sie auf das rote Mundsymbol tippen.

Gespräch halten

Halten ist die Voraussetzung für Rückfragen und Makeln. Der eine Teilnehmer wird dabei in eine Warteschleife verschoben. In der Zwischenzeit kann der andere Teilnehmer mit einem Dritten sprechen. Sobald er dieses Gespräch beendet hat, kehrt er zum vorherigen Gespräch zurück.

- 1 Tippen Sie während eines aktiven Gesprächs auf das Symbol Halten.
- 2 Um das Gespräch wieder aufzunehmen, tippen Sie erneut auf das Symbol.

Mikrofonabschaltung während des Gesprächs

- 1 Tippen Sie auf das Symbol Mikrofon Aus.
- 2 Soll der Gesprächspartner Sie wieder hören können, tippen Sie erneut auf das Symbol.

Einstellungen

Einstellungen



Audio	Töne/Signale	Auswahl der Ruftöne
	Lautstärke Panel	<ul style="list-style-type: none">• Ruftonlautstärke• Gesprächslautstärke
	Lautstärke Hörer	<ul style="list-style-type: none">• Ruftonlautstärke• Gesprächslautstärke
	Rufton ein/aus	Rufton ein/aus
	Akustik Gerät	<ul style="list-style-type: none">• Tischgerät• Wandmontage
Anzeige	Bedienoberfläche	Helles oder dunkles Design
	Kacheldesign	Mit oder ohne Hintergrund
	Textgröße	<ul style="list-style-type: none">• Standard• Groß
	Lupe	Lupefunktion aktivieren
Display	Helligkeit	<ul style="list-style-type: none">• Helligkeitssensor ein- oder ausschalten• Helligkeit manuell einstellen
	Näherungssensor	<ul style="list-style-type: none">• Näherungssensor ein- oder ausschalten• Empfindlichkeit einstellen
	Ruhezustand	Display wechselt nach eingestellter Zeit in den Energiesparmodus
	Display reinigen	Touch-Funktion temporär deaktivieren
Hörer	Hörer anmelden	Hörer an- und abmelden
	Automatische Rufannahme	Rufannahme bei Abnehmen des Hörers ein- und ausschalten
	Paging-Ruf	Paging-Ruf auslösen, um die aktuelle Position des Hörers zu ermitteln
IP-Kamera	IP-Kamera bearbeiten	Konfigurationsdaten bearbeiten
	IP-Kamera hinzufügen	Konfigurationsdaten eingeben
Abmelden	Abmelden	Abmelden mit oder ohne Speichern der Zugangsdaten für die Anmeldung
Sprache	Display-Sprache auswählen	
System	Reset	Zurücksetzen auf Werkseinstellungen
	Neustart	Gerät neu starten
	Geräteinformationen	Geräte- und Systeminformationen
	Lizenzinformationen	Ausführliche Lizenzinformationen zum Produkt.

Allgemeine Informationen

Entsorgung

Alle Elektro- und Elektronikgeräte sind getrennt vom allgemeinen Hausmüll über staatlich dafür vorgesehene Stellen zu entsorgen.

Sachgemäße Entsorgung und getrennte Sammlung von Altgeräten dienen der Vorbeugung von potenziellen Umwelt- und Gesundheitsschäden. Sie sind eine Voraussetzung für das Recycling gebrauchter Elektro- und Elektronikgeräte.

Wenn das Symbol eines durchgestrichenen Abfalleimers auf einem Produkt angebracht ist, unterliegt dieses Produkt der europäischen Richtlinie 2012/19/EU.

Hinweise

Bauen Sie den Akku vor der Entsorgung des Mobilteils aus.

Eine direkte Berührung der Kontakte des Akkus mit anderen Metallgegenständen kann zu Bränden und Explosionen führen! Kleben Sie vor dem Entsorgen die Kontakte mit Klebestreifen oder sonstigem Isoliermaterial ab.

Beachten Sie zur Entsorgung Ihrer Altgeräte und Akkus die örtlichen Abfallbeseitigungsbestimmungen, die Sie bei Ihrer Kommune, Ihrem Müllentsorgungsdienst oder dem Fachhändler, bei dem Sie das Produkt erworben haben, erfragen können.



SSS SIEDLE

S. Siedle & Söhne
Telefon- und Telegrafengeräte OHG

Postfach 1155
78113 Furtwangen
Bregstraße 1
78120 Furtwangen

Telefon +49 7723 63-0
Telefax +49 7723 63-300
www.siedle.de
info@siedle.de

© 2018/03.18
Printed in Germany
Best. Nr. 210008053-00 DE